

Die passenden Fenster für Ihr Zuhause

MADE IN GERMANY.



SFT  **Eibel**
SPEZIAL-FENSTER UND TÜREN

Für mehr Durchblick

HIER FINDEN SIE DAS PASSENDE FENSTER

Worauf Sie beim Kauf neuer Fenster achten sollten? Wir zeigen Ihnen die Möglichkeiten bei der Auswahl Ihrer Fenster. Unser kompetentes Fachpersonal wird Sie verständlich beraten.

All unsere Produkte werden als eigenständige Marken in Deutschland entwickelt, hergestellt und verkauft und sind CE-zertifiziert. Wir sind Träger des RAL-Gütezeichens und fertigen Qualität, die ein Leben lang hält.

Dieser kurze Leitfaden hilft Ihnen bei generellen Überlegungen. Legen Sie Wert auf erhöhte Wärmedämmung? Mögen Sie große Fensterfronten oder fühlen Sie sich erst dann wohl, wenn alle Fenster ein gewisses Maß an Sicherheit bieten? Kein Problem, gemeinsam finden wir einen Weg, Ihre individuellen Anforderungen zu erfüllen.

Inhalt

Innovation S 9000 Grenzenlos kombinieren	04
Linear - eine Klasse für sich Trendig und zeitlos.	05
MST 1000 Unsere Antwort auf Schraubendreher, Kuhfuß & Co.	06
Einbruchhemmung Mit Sicherheit wohlfühlen	07
Wärmeschutzverglasung Gemütlichkeit pur	08
Lärmschutz Ruhe genießen	09
Aluminium-Vorsatzschale Farbgestaltung ohne Grenzen	10
Acrylcolor Widerstandsfähige Oberflächen	11
Holzdekor Täuschend echte Dekorfolien	11
Verdeckte Entwässerung Störende Wasserschlitzkappen adé	12
Lüftung Frischluft tanken.	12
Kunststofftüren Da bleiben keine Wünsche offen.	13
Aluminiumelemente Ein Plus an Stabilität.	14
Türen in Fluchtwegen Sicher rauskommen	15
Rollläden Wohnen beginnt vor dem Fenster	16
Raffstores Tageslicht stufenlos einstellen.	17
Textilscreens Das Spiel mit Licht und Schatten	17
Schiebetüren Ganz einfach Größe zeigen.	18
Brandschutztüren Für den sicheren Schutz vor Feuer	19



Fenster ermöglichen den Blick vom Inneren eines Gebäudes nach außen. Als Augen des Hauses sorgen sie für das richtige Maß an Lichteinfall und dennoch für ausreichend Privatsphäre. Dabei ist Funktionalität nicht weniger relevant wie Optik. Ob für den Neubau oder eine Sanierung, unsere Fenster, Türen und Schiebelemente gibt es in verschiedenen Bautiefen und unterschiedlichsten Öffnungsvarianten mit praktischen Komfortbestandteilen.

Von barrierefrei über schalldämmend bis hin zum Designfenster mit schmalen Ansichtsbreiten - wir produzieren hochwertige Fenster und Türen für alle Ansprüche.



Innovation S 9000

GRENZENLOS KOMBINIEREN

Das System S 9000 vereint als Kombinationssystem mit 83 mm Bautiefe die Vorteile von Mittel- und Anschlagdichtung gleichermaßen. Die große Bautiefe, sechs Kammern in Blendrahmen, Flügel und Pfosten und drei durchgängige Dichtebenen sind Garantien für eine hervorragende Wärmedämmung. Zudem sorgen passgenaue Stahlformen für ein Optimum an Statik und Wärmedämmung. Damit werden Ihre Fenster selbst höchsten Ansprüchen gerecht.



Die Kombilösung
bis $U_w = 0,71 \text{ W/m}^2\text{K}$ möglich
im Standard $U_w = 0,75 \text{ W/m}^2\text{K}$

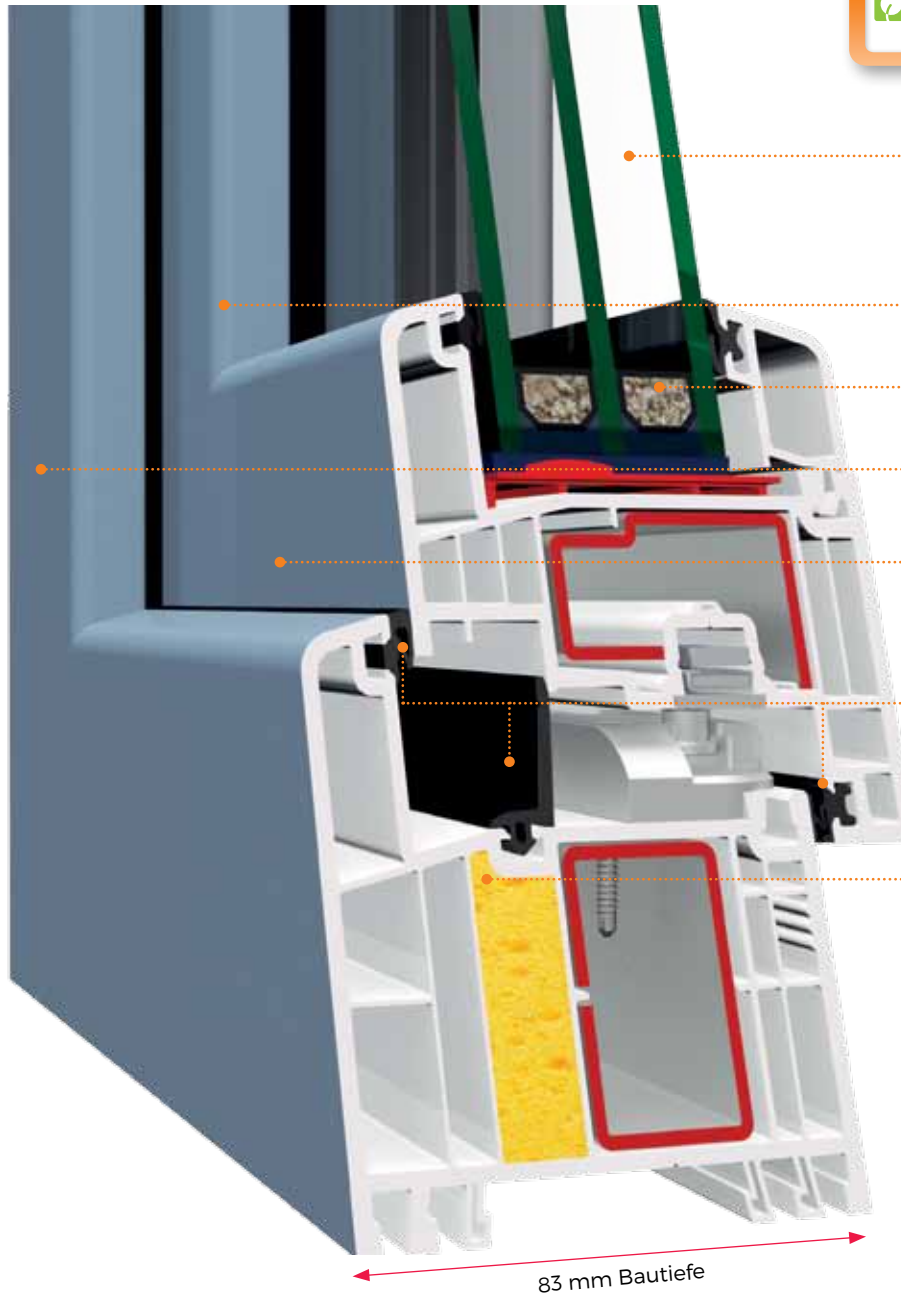

geeignet für die Aufnahme von 3-fach-Funktionsgläsern mit STV®

schmale Profilansichtsbreite und designorientierte Schräge

Warme Kante (thermisch verbesserter Glasrandverbund)

geeignet für Aluminium-Vorsatzschale

Holzdekore, Acrylcolor-Farben und Farben der Aluminium-Vorsatzschale aus unserem Farbprogramm möglich

intelligentes Dichtungskonzept mit durchgängig drei Dichtebenen (drei Dichtungen sind mehr als zwei)

Möglichkeit einer Intensiv-Kern-Dämmung im Blendrahmen

Energiesparen mit IKD®

IKD®: Intensiv-Kern-Dämmung

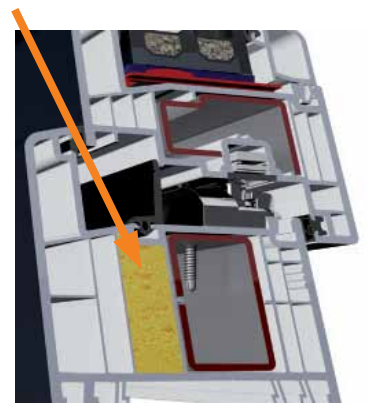

83 mm Bautiefe

Mit Spezialmaterial
ausgeschäumte Kammer sorgt für
erhöhte Wärmedämmung.

Linear - eine Klasse für sich

TRENDIG UND ZEITLOS

Das klare, kantige Design von Linear wirkt erfrischend und zeitlos. Dieses System orientiert sich an einer konsequent geradlinigen Formsprache, wie sie derzeit in der Architektur tonangebend ist. Gerade bei Neubauten bestimmen kantige Formen und klare Linien den Trend hin zu offenen und ruhig gestalteten Fassaden. Ein Sortiment passender Glasleisten setzt das konsequente Design der Außenansicht auch auf der Raumseite der Fenster fort. Schmale Ansichtsbreiten im Blendrahmen und Flügel sorgen für mehr Licht im Gebäude.



Der Allrounder
bis $U_w = 0,74 \text{ W/m}^2\text{K}$ möglich
im Standard $U_w = 0,83 \text{ W/m}^2\text{K}$

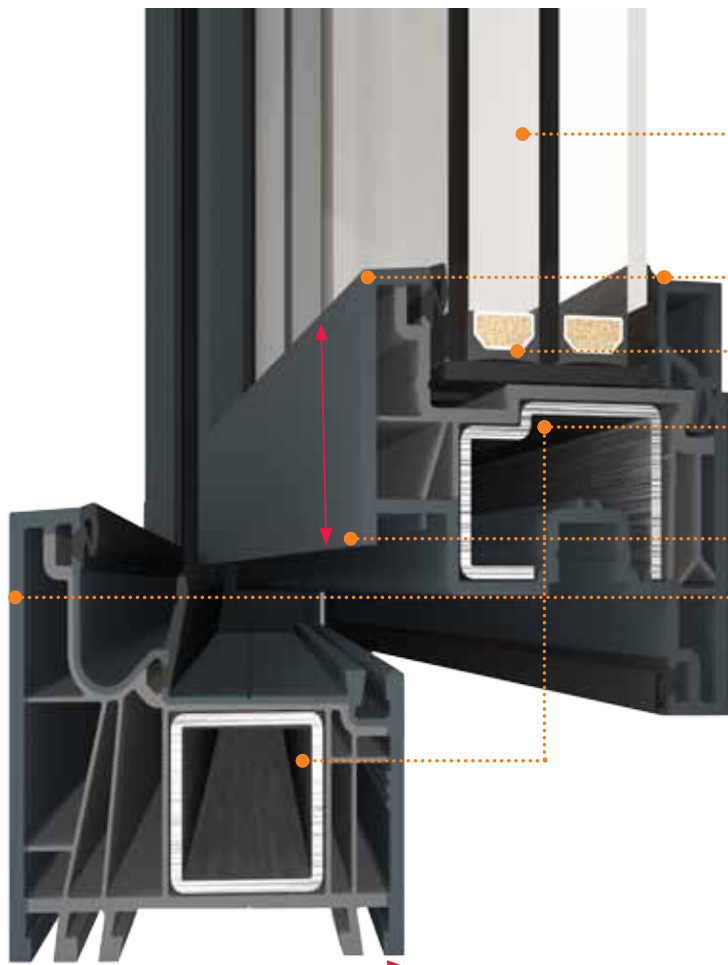

74 mm Bautiefe

- geeignet für die Aufnahme von 3-fach-Funktionsgläsern mit STV[®]
- schlanke Bautiefe in geradlinigem Design
- außen wie innen kantige 90 Grad-Optik
- Warme Kante (thermisch verbesserter Glasrandverbund)
- hohe Stabilität dank Stahlaussteifungen
- fünf Kammern im Flügel
- schmale Ansichtsbreite
- Holzdekore aus unserem Farbprogramm möglich

Highlights:

- minimalistischer Trend moderner Architektur
- schmale Bautiefe für Neubauten, Sanierungen und Renovierungen
- hohe Ansprüche an Wärmedämmung und Stabilität
- farbindividuelle Gestaltung

MST 1000

UNSERE ANTWORT AUF SCHRAUBENDREHER, KUHFUSS & CO.

Die Zahl der Wohnungseinbrüche hat stark zugenommen. Leider reagieren die meisten erst, nachdem sie Opfer eines Einbruchs wurden. Dann sitzt der Ärger über die Zerstörung und den Verlust von Eigentum tief. Bedeutend schwerer wiegt die psychische Schädigung der Betroffenen. Auch Monate nach einem Einbruch bleibt das Gefühl der Unsicherheit.

Einbrecher überwinden ungesicherte Fenster und Türen in nur wenigen Sekunden. Zum Aufhebeln verwenden sie dabei meist herkömmliche Brechstangen oder Schraubendreher. Als Barriere für das Einbruchwerkzeug blockiert unser Mitteldichtungssteg **MST 1000** das Aufhebeln und trennt außerdem Beschläge und Feuchtigkeit, sodass Ihre Fenster noch langlebiger sind.



schützt das Schließteil vor Aufhebeln,
reduziert den Wärmeverlust im Blendrahmenfalz und
trennt Metallbeschlag und Entwässerung

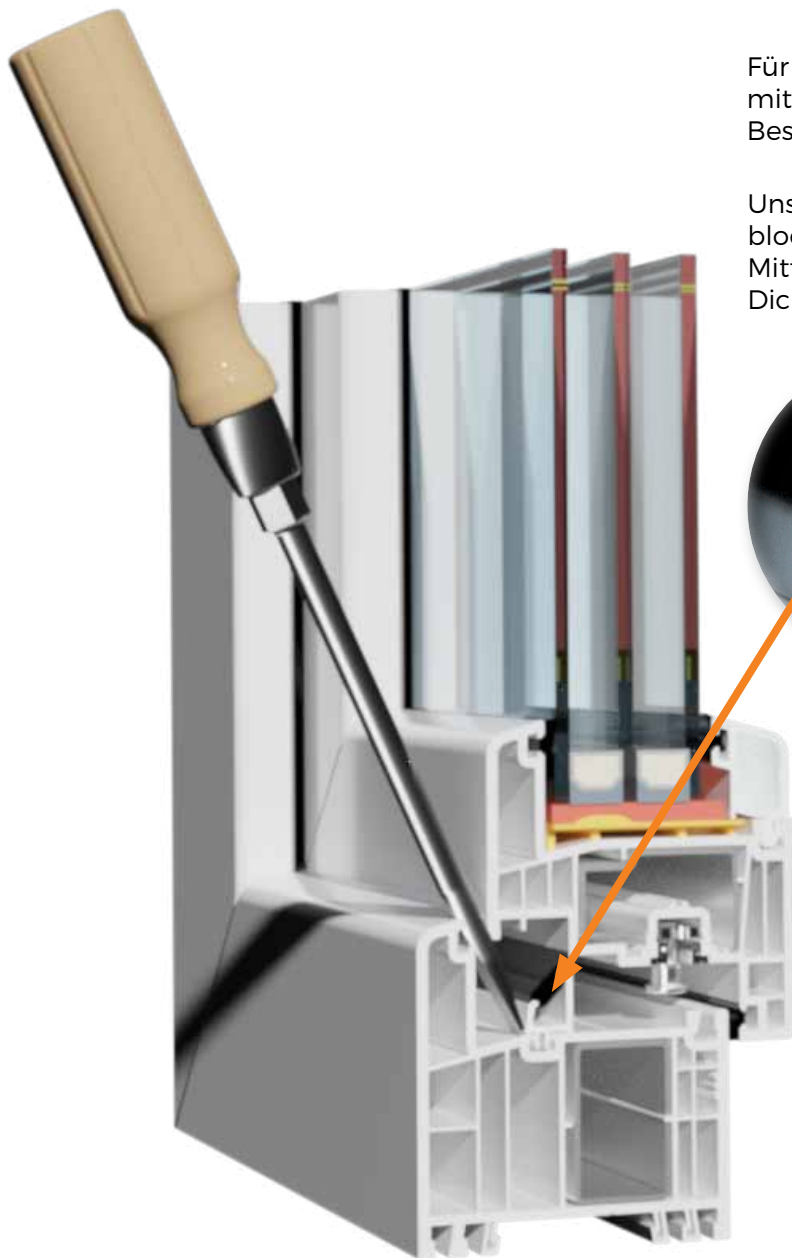

Für zuverlässigen Schutz können wir unsere Fenster mit **Eibel MST 1000** fertigen. Dieser besondere Bestandteil macht Einbrechern das Leben schwer.

Unser Mitteldichtungssystem **Eibel MST 1000** blockiert das Aufhebeln der Fenster. Der Mitteldichtungssteg ist Einbruchschutz und dritte Dichtung zugleich.



Fest verklebt im Profil stellt er eine zuverlässige Barriere für Einbrecher dar und mindert zudem Wärmeverluste.



Im Test:

Neben einer RC2-Prüfung haben auch wir selbst unsere Fenster in Einbruchversuchen getestet. Herausgekommen ist ein eindeutiges Ergebnis: Der Mitteldichtungssteg ist derart widerstandsfähig, dass ein Eindringen regelrecht erschwert wird. Der Einbrecher gelangt nicht an die Schließteile und verschwendet dadurch wertvolle Zeit.

Einbruchhemmung

MIT SICHERHEIT WOHLFÜHLEN

Sie haben bisher keine Erfahrung mit Einbrechern machen müssen? Wir wünschen Ihnen, dass dies auch so bleibt. Doch wie sicher ist Ihr Zuhause wirklich?

Die aktuelle Statistik des Bundeskriminalamtes beweist: In Deutschland erfolgt alle zwei Minuten ein Einbruch!

Dieser Tatsache und Gefahr sind sich die meisten Bauherren und Hausbesitzer jedoch nicht bewusst oder verdrängen sie. Einbrecher überwinden Fenster und Türen in Sekunden-schnelle.



Eibel Einbruchschutz für Wohnhäuser



Widerstands-
klasse 1

Widerstandsklasse 2 (RC 2)

Widerstandsklasse 1

Grundschatz vor Gelegenheitstätern für Erdgeschossfenster und für Balkontüren im Obergeschoss, die von außen einsehbar sind gegen Aufbruchversuche mit körperlicher Gewalt wie Gegentreten, Gegenspringen, Schulterwurf

Widerstandsklasse 2 (RC 2)

erhöhter Schutz vor Gelegenheitstätern für Erdgeschossfenster und Fenster im Keller, die von außen nicht einsehbar sind gegen Einbruchversuche mit einfachen Werkzeugen, wie großen Schraubendrehern, Zangen und Keilen

Sicherheitsbeschlag gegen Einbruch

Die von Eibel eingesetzten Sicherheitszapfen sind durch ihre spezielle Materialzusammensetzung absolut stabil und mit Standard- oder Sicherheitsschließteilen kombinierbar. Unsere Pilzzapfen haben die Form eines „T“ und haken sich in das auf der Rahmenseite angebrachte Schließteil ein. Dadurch entsteht ein höherer Einbruchschutz als bei einfachen Verschlusspunkten. Nur ein guter mechanischer Sicherheitsbeschlag setzt Einbrechern eine massive Zeitverzögerung entgegen. Diese greifen nämlich häufig nicht an der Verglasung, sondern am Fensterbeschlag an.



Sicherheitszapfen



Sicherheitsschließteil

Verschlussüberwachung

Und falls Sie ganz sicher gehen wollen: Auf Wunsch gibt es für unsere Elemente eine integrierte Verschlussüberwachung. Mit unserem Verschlussüberwachungssystem bieten wir Ihnen individuelle Lösungen in der Einbruch- und Gefahrenmeldung für Ihre Sicherheitsanforderungen, sowohl beim Neubau als auch bei der Renovierung bestehender Fenster. Die Elektronik selbst kann einen Einbruch nicht verhindern. Sie kann jedoch abschrecken, vergleichbar mit Bewegungs- oder Alarmgebern. Das Prinzip ist einfach: Das System überwacht den Verschlusszustand des Fensters. Sobald das Magnetfeld unterbrochen wird, z.B. beim gewaltsamen Öffnen des Fensters, leitet das verdecktliegende Kontaktelement ein Signal an die Alarmzentrale. Die Alarmanlage löst aus und der Einbrecher wird rechtzeitig abgeschreckt.



Wärmeschutzverglasung

GEMÜTLICHKEIT PUR

Sie wollen nicht auf erstklassige Isoliergläser verzichten? Unsere hochwertigen Gläser stellen einen wichtigen Bestandteil des modernen Fensters dar. Sie halten Wärme im Raum und Kälte draußen – aber auch umgekehrt. Eine gute Wärmedämmung wird durch beschichtete Glasoberflächen und mit Edelgasbefüllten Glaszwischenräumen erzielt. Auch der Abstandhalter „Warme Kante“ für Isolierglas muss hohe Anforderungen erfüllen. Bei großen Temperaturunterschieden hält er den Wärmefluss zwischen Innen- und Außenscheibe gering.

2-fach-Isolierglas

Bei mehrfach-verglasten Fenstern mit Isolierglas wird die Luft zwischen den Glasscheiben heute durch weniger wärmeleitendes Edelgas ersetzt. Eine hauchdünne, farbneutrale Wärmedämmschicht, reflektiert fast die komplette Wärmestrahlung, die aus dem beheizten Gebäude entweichen würde. Dabei werden die Scheiben auch optischen Aspekten gerecht: Die Verglasung überzeugt durch Klarheit und Transparenz.

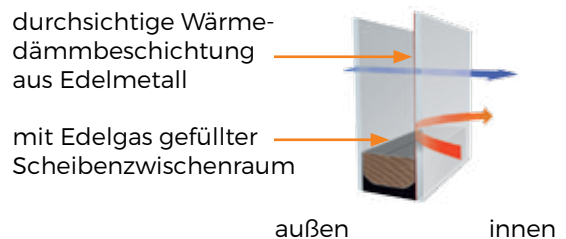

3-fach-Isolierglas

Hocheffiziente Wärmedämmgläser unterstützen modernes Energiemanagement und sorgen für effizienten Klimaschutz indem sie dazu beitragen, durch weniger Energieverbrauch den CO₂-Ausstoß zu senken. Die 3-fach-Verglasung besteht aus drei speziellen Glasscheiben, wovon die äußeren Scheiben beschichtet sind.

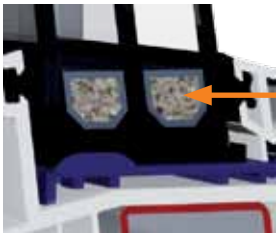
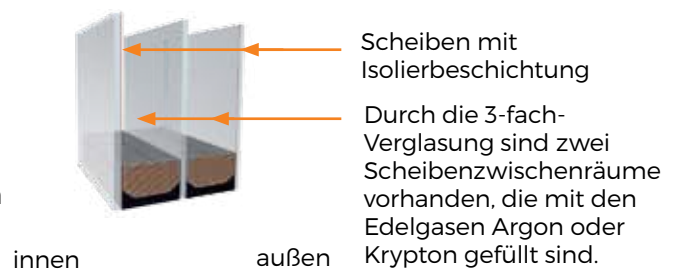

Die Warme Kante bezeichnet bei all unseren Verglasungsarten den Randverbund, bei dem der Abstandhalter den Zwischenraum der Scheibe gewährleistet. Bestand der Abstandhalter früher noch aus wärmeleitendem Aluminium, setzt man heute auf Materialien, die in der Lage sind Wärme besser zu speichern. Sie verhindern eine Abkühlung des Scheibenrandes bei niedrigen Außentemperaturen und reduzieren somit die Feuchtigkeitsbildung im Randbereich und zwischen den Glasscheiben.

Vorteile der 3-fach-Verglasung mit Isolierglas

Design

Türen, Fenster oder Festverglasungen sind ein kreatives Designelement.

Einbruchhemmung

Effektiver Einbruchschutz für Fenster aber auch mehr Sicherheit für Gläser, z. B. bei großflächigen Terrassenverglasungen.

Energieersparnis

Mehr Behaglichkeit bei geringeren Heizkosten. Durch optimale Wärmedämmung wird der Wärmeverlust gegenüber Einfachglas um 70% reduziert.

Lärmschutz

Für mehr Lebensqualität. Durch exzellente Schalldämmung bleibt der Straßenlärm draußen.

Sonnenschutz

Sonnenschutzgläser filtern das Sonnenlicht und sorgen für eine angenehme Wärme im Winter.

Lärmschutz

RUHE GENIESSEN

Dauerhafter Lärm macht krank. Deshalb sind Lärm- und Schallschutz zu einem wichtigen Gesundheitsaspekt geworden. Maßgeblich für die Anforderungen an moderne Schallschutzfenster sind die jeweilige Wohnsituation und der Außenlärmpegel.

Eibel-Fenster erfüllen durch ihre intelligente Profilarchitektur alle Voraussetzungen für einen wirksamen Schallschutz. In Verbindung mit der richtigen Schallschutzverglasung ermöglichen sie eine Steigerung der Lebensqualität. Denn weniger Lärm bedeutet weniger Stress, weniger Beschwerden und mehr Leistung und Freude. Unsere Schallschutz-Verglasung sorgt zusätzlich für exzellente Wärmedämmung und trägt zum Einbruchschutz bei.

Guter Schallschutz gelingt mit dünnen Scheiben

Bei gutem Schallschutz kommt es nicht auf möglichst dickes Glas an. Schallschutzverglasung ist zwar deutlich stärker als herkömmliche Scheiben, sie besteht allerdings aus mehreren Einzelscheiben. Dabei werden die Vorteile der Asymmetrie genutzt:

Man verwendet unterschiedlich starke Einzelscheiben. Je asymmetrischer die Glasstärke der Außen- und Innenscheiben ist, desto höher ist der Wert der Schalldämmung.

Die Schalldämmung der dicken, schweren Gläser kann zusätzlich gesteigert werden, wenn eine Einzelscheibe in zwei halb so dicke Scheiben unterteilt wird, die durch eine besondere Folie miteinander verbunden sind. Die Außen- oder Innenscheibe besteht dann also nicht nur aus einer einzelnen Scheibe, sondern aus einem Verbund von zwei dünnen Scheiben mit dazwischenliegender Folie.



Unsere Schallschutzscheiben sind mit einer speziellen Akustik-Folie ausgestattet.

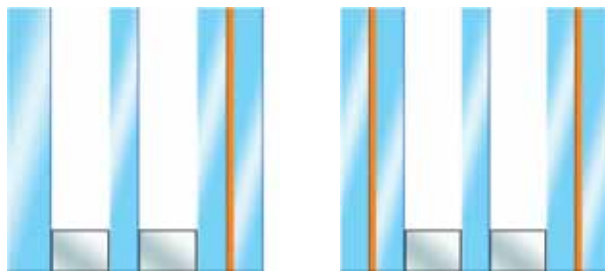

Weil das Schwingungsverhalten je nach Scheibendicke unterschiedlich ist, sind Schalldämmgläser asymmetrisch aufgebaut.



Vorteile der Verglasung mit Schallschutz-Folie:

- sehr hohe Schalldämmung
- weicher „Kern“ entkoppelt akustisch die Scheiben
- höhere Sicherheit beim Bruch der Scheibe

Aluminium-Vorsatzschale

HARTE SCHALE, STABILER KERN

Unsere Aluminium-Vorsatzschale schlägt zwei Fliegen mit einer Klappe: Sie vereint formstabiles und energieeffizientes PVC mit hochfestem, edlem Aluminium.

Die robuste Aluminium-Vorsatzschale schützt Ihr Fenster intensiver vor möglichen Angriffspunkten bei Einbrüchen und bietet dank ihrer korrosionsbeständigen Pulverbeschichtung über Jahrzehnte optimale Resistenz gegen die Witterung. Für die Aluminium-Vorsatzschale steht eine große Bandbreite an Farben zur Verfügung, sodass Ihnen bei der Auswahl Ihrer Fenster fast keine Grenzen gesetzt sind.



Beachten Sie, dass aus drucktechnischen Gründen Farbabweichungen entstehen können. Wählen Sie bitte daher anhand unserer Originalfarbmuster aus.



Unsere Aluminium-Vorsatzschale ist in jedem RAL-Ton erhältlich.

Acrylcolor

WIDERSTANDSFÄHIGE OBERFLÄCHEN

Sie mögen farbige Fenster, die extrem wartungsarm und witterungsbeständig sind?

Eibel-Fenster mit Acrylcolor-Oberfläche erfüllen diese Kriterien. Durch das Verfahren der Coextrusion verbindet sich die farbige Acryl-Schicht untrennbar mit dem weißen PVC-Grundkörper. Durch das Verschmelzen dieser beiden Materialien entsteht eine seidenmatte, farbige Profilaußenfläche, die Witterungseinflüssen problemlos standhält.

Die Acrylcolor-Schicht ist doppelt so hart wie die PVC-Oberfläche von weißen Fenstern und damit extrem langlebig.

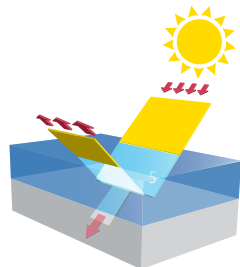
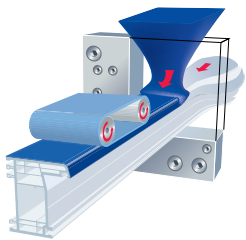

kein Farblack



mit ca. 0,5 mm dicker als jede Lackschicht



untrennbare Verbindung mit dem Profil



kratzfest und unempfindlich



geschützt vor Ablättern oder Abplatzen



extrem pflegeleicht

Durch die Coextrusion entsteht eine untrennbare Verbindung der neuen Oberfläche mit dem Profil.

Das Ergebnis: Eine kratzfeste, infrarotdurchlässige Acrylglaschicht, die die Sonneneinstrahlung weitgehend reflektiert und die Aufheizung der Profile minimiert.

Holzdekor

TÄUSCHEND ECHE DEKORFOLIEN

Für alle, die Wert auf natürliches Aussehen legen ohne auf die Vorteile moderner Fenstertechnik verzichten zu wollen, gibt es Kunststofffenster in Holzdekor-Optik. Damit treffen Sie die richtige Wahl. Egal ob für die Renovierung eines Fachwerkhäuses oder eines geplanten Neubaus:

Holzdekor-Fenster überzeugen in optischer und funktionaler Hinsicht. Sie empfehlen sich als klassisches Stilelement bei der Althausrenovierung ebenso wie zur landschaftsbezogenen Gestaltung.

Holzdekor-Fenster besitzen alle positiven Eigenschaften moderner Kunststofffenster und gleichzeitig die dekorative Wirkung von Holz.

grenzenlose Dekorvielfalt

Kombinationsmöglichkeiten

Acrylcolor + Holzdekor

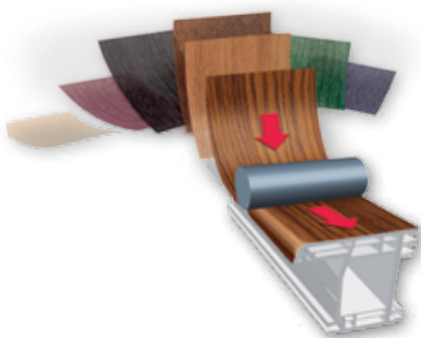

Eine fast unbegrenzte Anzahl von Kombinationsmöglichkeiten eröffnet sich.

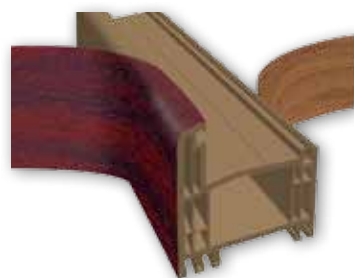

Unterschiedliche Dekore auf Außen- und Innenseite. Die Außenseite der Fenster passend zur Fassade – innen orientiert sich das Fenster am Einrichtungsstil.

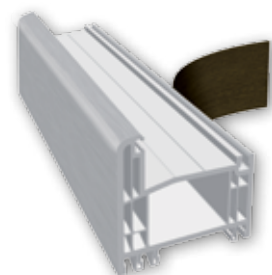

Verzichten Sie nicht auf die herausragenden Eigenschaften von Acrylcolor, wenn Sie die Fensterinnenseite mit Dekorfolie gestalten möchten.

Verdeckte Entwässerung

STÖRENDE WASSERSCHLITZKAPPEN ADÉ

An jedem Fenster sind Entwässerungs- und Entlüftungsöffnungen angebracht, die auch bei höchster Witterungsbelastung eine gesicherte Ableitung des anfallenden Wassers nach außen gewährleisten. Meist befinden sich die Austrittsöffnungen an der Sichtfläche des Rahmens, abgedeckt durch Wasserschlitzkappen. Diese, aus einfachem PVC bestehenden Kappen sind, wenn überhaupt vorhanden, jeglichen Wettersituationen ausgesetzt. Solch ein Schönheitsfehler muss nicht sein. Mit der verdeckten Entwässerung läuft das Kondenswasser ganz einfach über das dafür vorgesehene Anschlussprofil ab, egal, ob Alu- oder Steinbank.

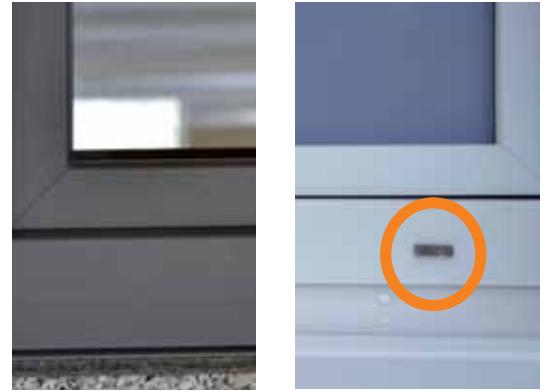

Sie haben die Wahl: Glatte Oberflächen oder Wasserschlitzkappen, die mit der Zeit verwittern können?

Lüftung

FRISCHLUFT TANKEN

Sie wollen unangenehme Gerüche und Feuchtigkeit vermeiden? Gute Entscheidung, denn durch entsprechende Belüftung steigern Sie nicht nur den Wert Ihrer Wohnräume, sondern schützen gleichzeitig Ihre Gesundheit.

Früher erfolgte der Luftaustausch automatisch über Ritzen und Fugen. Durch den Einbau von modernen Fenstern entsteht eine dichte Bauweise, die zwar Energie spart aber keine Lüftung zulässt. Luftfeuchtigkeit und Raumtemperatur müssen aber dennoch reguliert werden. Unsere Lüftungssysteme sorgen für Frischluft in Ihren Räumen, ohne dass Sie ein Fenster öffnen müssen. Neben dem bewährten Regel-air kommen je nach Situation vor Ort auch andere Typen an Fensterlüftern zum Einsatz.

Lüftungssystem Regel-air

- nicht sichtbar im Fensterfalz positioniert
- funktioniert mechanisch ohne Stromzufuhr, da das System auf Winddruckveränderungen reagiert
- arbeitet permanent und voll automatisch
- entspricht den Anforderungen der Energieeinsparverordnung (EnEV)
- wartungsfrei

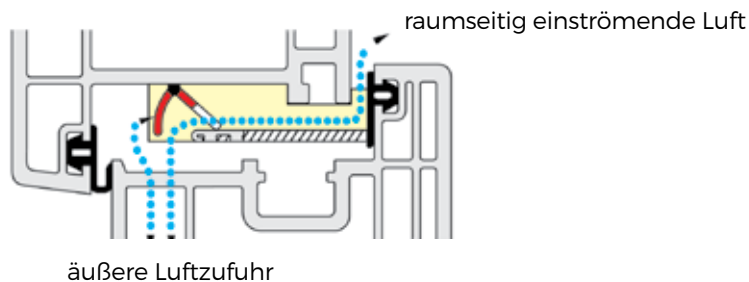

Regel-air: Lüften leicht gemacht

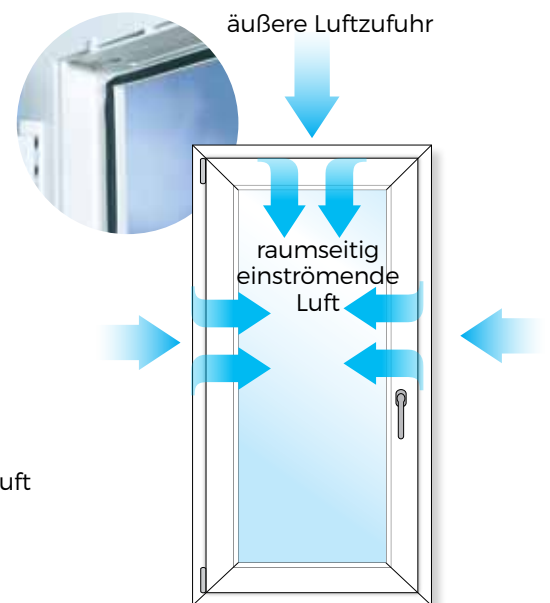

Kunststofftüren

DA BLEIBEN KEINE WÜNSCHE OFFEN

Sie wollen mit Ihrer Haustür individuelle Akzente setzen? Kein Problem, ob traditionell, klassisch oder modern: Unser breitgefächertes Spektrum an Kunststofftüren garantiert die stilgerechte Gestaltung eines jeden Hauseinganges. Zahlreiche Details und eine große Farbvielfalt lassen all Ihre Wünsche gerecht werden.

Individuelle Kunststofftüren

Möchten Sie Ihrer neuen Tür eine persönliche Note geben? Mögen Sie kunstvolle Ornamente, moderne Glasflächen oder undurchsichtige Kunststofffüllungen? Vieles kann je nach Belieben angepasst werden.

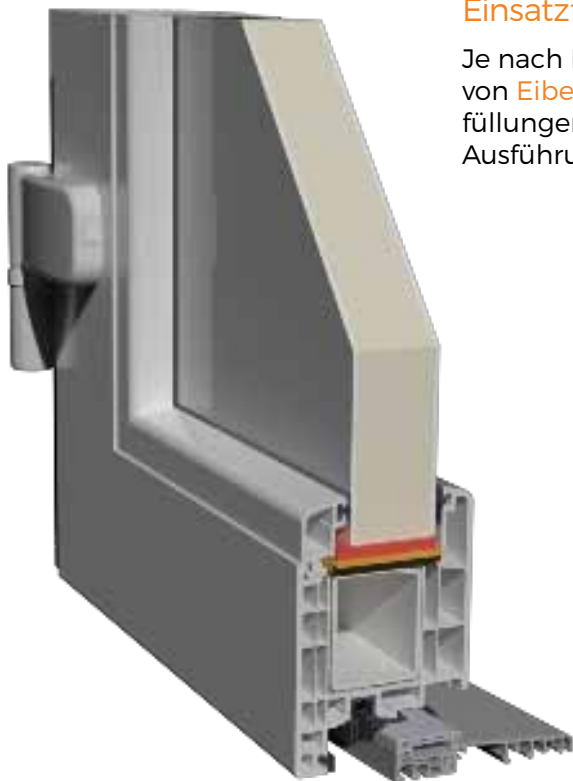

Einsatzfüllungen

Je nach Bedarf erhalten Sie von **Eibel** exklusive Einsatzfüllungen in verschiedenen Ausführungen und Farben.



Extra flache Türschwelle

Die thermisch getrennte Schwelle für Hauseingangs-, Balkon- und Terrassentüren sorgt für einen optimalen Übergang zum Außenbereich und führt zu einer verbesserten Wärmeisolierung. Sie vermindert das Risiko von Tauwasserbildung und Feuchteschäden raumseitig deutlich. Die Abdeckschiene lässt unschöne Schraubenköpfe verschwinden und gewährleistet hohe Reinigungsfreundlichkeit.

Durchdachte Türkonstruktionen

Haustüren werden oft stark beansprucht. Deshalb sind unsere Türen qualitativ hochwertig und robust. Stabilität, Verwindungssteifigkeit und Eckfestigkeit spielen eine entscheidende Rolle. Aus diesem Grund kommen bei **Eibel**-Haustüren große Stahlaussteifungen, spezielle Schweißbeckverbinder und hochwertige Beschläge zum Einsatz. Mit unseren Kunststoffhaustüren erreichen wir ein hohes Maß an Sicherheit und Langlebigkeit.

Aluminiumelemente

EIN PLUS AN STABILITÄT

Türen und Fenster aus Aluminium bieten sich überall an wo erhöhte Anforderungen an die Statik gestellt werden oder schlanke Konstruktionen gefordert sind.

Durch ihre Witterungsbeständigkeit sind Aluminiumelemente extrem langlebig und weitgehend wartungsfrei. Sie erfüllen praktisch jede architektonische Herausforderung hinsichtlich Farbe und Gestaltung. Unterschiedliche Profile bieten eine Vielzahl von Einsatz und Funktionsmöglichkeiten.

Vorteile von Fenstern und Türen aus Aluminium

- Gestaltungsvielfalt
- hohe Lebensdauer
- geringe Instandhaltungskosten
- schwer entflammbar
- hohe Stabilität
- pflegeleicht
- große Farbauswahl

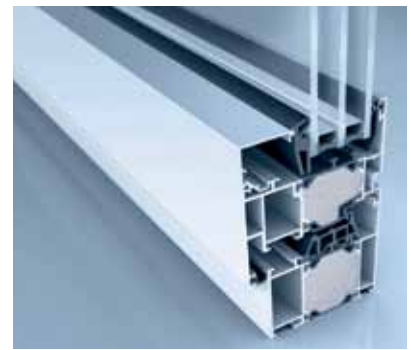

wärmeisolierte Aluminiumprofilserie für Fenster mit einer Systembautiefe von 72 mm



wärmeisolierte Aluminiumprofilserie für Haustüren mit einer Systembautiefe von 72 mm



Ästhetische Aufsatzfüllungen

Bei Türen mit Einsatzfüllung werden die Türfüllungen in den Flügel eingepasst. Aufsatzfüllungen hingegen werden auf den Türflügel aufgesetzt und überdecken diesen komplett. So sind Dichtungskanten und Türflügel von außen nicht mehr sichtbar. Aber auch zur optischen Verbreiterung schmaler Türen wird diese Variante gern verwendet.

Aufsatzfüllungen verleihen Ihrer Tür eine rahmenlose Optik und lassen sie breiter erscheinen. So vermeiden Sie auch Dichtungskanten und Abstufungen zum Flügel. Die ebenen Flächen lassen sich schnell und einfach reinigen. Eibel-Aluminiumtüren sind pulverbeschichtet und in allen RAL-Farbtönen zu erhalten.

Türen in Fluchtwegen

SICHER RAUSKOMMEN

Um ein Gebäude vor unerwünschtem Zutritt zu sichern, benötigt man mechanische Vorrichtungen oder einbruchhemmende Türen. Was ist jedoch, wenn die Tür verschlossen ist, aber im Gebäudeinneren entsteht eine Gefahrensituation? Genau dafür gibt es Türen in Fluchtwegen, die unerlaubtes Betreten verhindern und zugleich Flucht- und Rettungswege offen halten.

Aus Gefahrensituationen sicher zu entkommen ist vor allem bei öffentlichen Gebäuden von Bedeutung. Türen in Fluchtwegen sollen einen ungehinderten Durchgang in Fluchtrichtung gewähren, auch wenn die Tür verriegelt ist.



Panikverschluss für sicheres und wirkungsvolles Entkommen durch eine Tür mit nur geringem Kraftaufwand. Es sind keine vorherigen Kenntnisse über die Betätigung des Verschlusses nötig.



Unsere Fluchttüren verfügen über eine Leistungs-
erklärung und eine CE-Kennzeichnung, die laut
DIN EN 14351-1 vom Hersteller verlangt wird. Dem
Architekten und Planer bieten sie daher ein hohes
Maß an Planungssicherheit.

Rolläden

WOHNEN BEGINNT VOR DEM FENSTER

Egal ob Sie morgens die Sonne hereinlassen oder abends neugierige Blicke aussperren wollen, ob Sie kühle Räume in der Sommerglut bevorzugen oder Energie sparen in der kalten Jahreszeit - wohl kein anderes Element Ihres Hauses hat mehr Einfluss auf Lichtstimmung, Raumklima und Privatsphäre als der Sonnenschutz. Unsere Rolläden sind intelligente, auf Wunsch sogar vollautomatisierte Systeme zum Schutz vor Hitze, Lärm, Einblicken und Insekten.

Vergessen Sie Ihre Erinnerungen an die Rolläden von früher. Mit rasselnden Ungetümen haben moderne Rollladensysteme bis auf die Grundfunktion wenig gemeinsam.



Sonnenschutz

Bewohner, Einrichtungsgegenstände und Zimmerpflanzen werden vor zu viel Sonne und UV-Strahlung sicher geschützt. Der Rollladen verhindert das übermäßige Aufheizen von Räumen durch Sonneneinstrahlung. Deshalb ist ein guter Sonnenschutz vor dem Fenster auch die energiesparendste Klimaanlage für Ihr Haus.

Insektenschutz

Unsere Rollläden sind kombinierte Alleskönner. Mit dem optional vollintegrierten Insektenschutz-Rollo sperren Sie mit einem Handgriff lästige Insekten aus. Wenn Sie es tagsüber oder in der kalten Jahreszeit nicht brauchen, verschwindet das Gewebe komplett im Rollladenkasten.

Lärmschutz

Rollläden bieten einen nicht zu unterschätzenden zusätzlichen Schutz gegen Lärm von außen. Die hochwertig ausgeschäumten Profile sorgen mit besten Schallschutzeigenschaften für besonders ruhigen Schlaf.

Einbruchschutz

Gelegenheit macht Diebe. Ein geschlossener Rollladen bietet bereits einen wirksamen Schutz gegen unerwünschte Eindringlinge. Unsere Rollläden sind in Verbindung mit dem Antrieb mit einer Hochschiebesicherung ausgestattet. Wahlweise können extra stabile Rollladenprofile für noch mehr Sicherheit eingesetzt werden.



Bedienbare Wandschalter oder doch lieber Funkfernbedienung? In beiden Fällen steuern Sie Ihre Rollläden so komfortabel wie einfach, mit der Funksteuerung sogar von jeder Stelle des Hauses aus. Ein schöner Nebeneffekt: Keine Rollladengurte stören das Auge. Mit einer Steuerungs-App können Sie den Sonnenschutz mit Ihrem Smartphone oder Tablet steuern und programmieren. Auch von unterwegs.

Raffstores

TAGESLICHTSTUFENLOSLENKEN

Einen Großteil unseres Lebens verbringen wir innerhalb unserer Wohnräume. Fenster bilden eine wichtige Schnittstelle zwischen drinnen und draußen: Sie sollen soviel Tageslicht wie möglich hereinlassen, trotzdem aber auch Privatsphäre schaffen. Dabei helfen unsere außenliegenden Raffstores.

Tageslicht ist das wertvollste Licht überhaupt: Es erzeugt in unserem Körper Vitamine und Wohlfühlhormone. Setzen Sie Licht und Schatten so, dass Sie den Tag von seiner schönsten Seite erleben. Je nach Stand der Sonne können Sie das natürliche Licht stufenlos in Ihre Räume lenken. Erhellen Sie, ohne stark aufzuheizen; dunkeln Sie ab, ohne sich die Sicht nach draußen zu nehmen. Unsere Raffstores bieten die ideale Verbindung aus Komfort und Freiheit.



Kombination Raffstore mit Insektenschutz



Mit unseren Raffstores verpassen Sie nicht nur Ihrer Glasfassade ein modernes Detail - Ihre Raumatmosphäre lässt sich ebenso mit den extrem langlebigen Aluminiumlamellen kreativ gestalten.

Textilscreens

DAS SPIEL MIT LICHT UND SCHATTEN

Auch in unseren klimatisch gemäßigten Breitengraden kann die Sonne manchmal zu viel werden. Mit unserem Sonnenschutz der Textilscreens müssen Sie aber deshalb nicht auf das natürliche Farbspiel der Jahreszeiten verzichten. Die eingesetzten Gewebe reflektieren und absorbieren je nach Farbe den Großteil der Wärmestrahlung schon vor dem Fenster - ohne Ihnen die Sicht nach draußen zu nehmen. So können Sie die Raumtemperatur ideal regulieren und trotzdem vollen Ausblick auf einen bunten Sommertag genießen.



Im Sommer auf der Terrasse sitzen und das Wetter genießen - das ist pure Lebensqualität. Montiert an die Terrassenkonstruktion sind Sie mit unseren Textilscreens geschützt vor zu starker Sonneneinstrahlung vor Zugluft und kühlen Windböen.



Textilscreens sind attraktive Bauelemente, die wesentlich mehr Funktionen übernehmen als nur Sonnenschutz.

Schiebetüren

GANZ EINFACH GRÖSSE ZEIGEN

Große Glasflächen, die viel Licht ins Innere von Räumen bringen, liegen im Trend. Unsere Schiebetüren schaffen interessante Übergänge vom Wohnraum zu Terrassen, Balkonen oder Gärten und bieten wundervolle Aussichten in die Natur. Sie eröffnen nicht nur im Neubau ansprechende planerische Perspektiven. Auch bei Renovierungen kann der Einbau einer Schiebetür maßgeblich zur Erhöhung des Wohnkomforts beitragen.

Dank der passgenauen Führung lässt sich der Flügel durch seitliches Schieben kinderleicht öffnen und schließen. Übrigens gewähren unsere Schiebetüren effektive Wärmedämmung, hohe Stabilität und zuverlässigen Einbruchschutz.



Unsere Schiebetüren sind Gestaltungselement und Blickfang in einem - erhältlich in vielen Ausführungen, Ausstattungen und Farben. Jede Tür wird exakt nach Ihren Vorstellungen aus Kunststoff oder Aluminium gefertigt. Ihre platzsparende Funktionsweise zeichnet unsere Schiebe-Türen aus: Der Flügel wird parallel zur festverglasten Scheibe geöffnet und nimmt somit keinen Raum in Anspruch.

Oft sind es nur kleine Details, die Großes bewirken, im Alltag mehr Bewegungsfreiheit schaffen und den Wohnkomfort steigern. Die **Hebe-Schiebe-Tür** mit ihrer barrierefreien Schwelle ermöglicht ein gefahr- und müheloses Passieren.

Unsere **Parallel-Schiebe-Kipp-Tür** verbindet die Merkmale der Schiebe- und Kippfunktion - der bewegliche Flügel lässt sich wie ein normales Fenster zum Lüften kippen.

Anstelle der bekannten Kippfunktion herkömmlicher Schiebetüren verfügt die **Parallel-Abstell-Tür** über eine Rundum-Spaltlüftung. Intelligente Beschlagtechnik macht es möglich, den Türflügel mit einem umlaufenden Abstand parallel zum Rahmen abzustellen.

Brandschutztüren

FÜR DEN SICHEREN SCHUTZ VOR FEUER

Ein ausgereifter Brand- und Rauchschutz inklusive der Erfüllung der gesetzlichen Vorgaben rettet im Ernstfall Menschenleben. Dazu gehört vor allem der Einsatz verlässlicher Brandschutztürsysteme, bei denen aufeinander abgestimmte Materialien auch im Extremfall keine Schwäche zeigen.

Unser Brandschutztürsystem D 82 FP (Fire Protection) besticht durch seine hohen statischen Eigenschaften und ist besonders für stark frequentierte Bereiche geeignet. Optisch passen sich unsere Brand- und Rauchschutztüren nahtlos an die bestehenden Systeme von **Eibel** an und sind somit die optimale Lösung für die Modernisierung von Gebäuden.



Die Vorteile im Überblick:

- 5-Kammer-Profilsystem mit Trennung zwischen Kühl- und Funktionsnut
- Bautiefe 82 mm garantiert eine dauerhafte Nutzungs- und Funktionssicherheit
- lieferbar in allen hwr-Oberflächenvarianten (highly weather resistant)
- gestalterische Vielfalt durch perfekte Anpassung an Fenster-, Tür- und Brandschutzfassadensysteme

Unser Qualitätssiegel in drei Worten: MADE IN GERMANY.

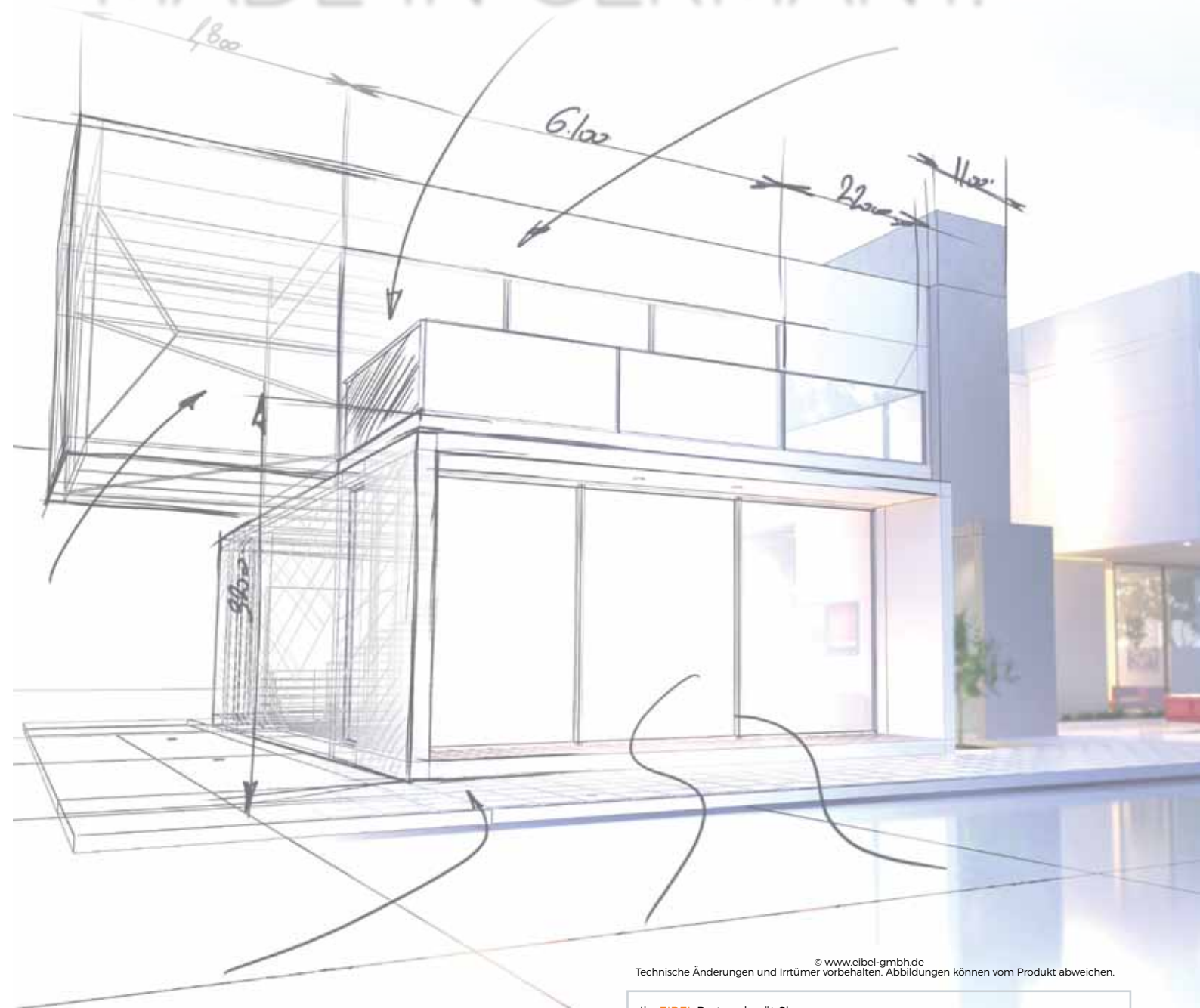

© www.eibel-gmbh.de
Technische Änderungen und Irrtümer vorbehalten. Abbildungen können vom Produkt abweichen.

Ihr EIBEL Partner berät Sie gerne:

SFT Eibel
SPEZIAL-FENSTER UND TÜREN

Fotos und Abbildungen: Archiv Eibel GmbH, Aluplast GmbH, Saint-Gobain Galsolutions Isolierglas-Center GmbH, Saint-Gobain Class Deutschland GmbH, heroyal-Johann Henkenjohann GmbH & Co. KG, Obuk Haustürrfüllungen GmbH & Co. KG, Roma KG, Brain Jackson, Vera Kuttelvaserova, Alexandre Zweiger, KB 3